

**CUIDADO**

Si el llenado no se realiza de inmediato :  
**cargar la cisterna** con un mínimo de 5 cm de líquido

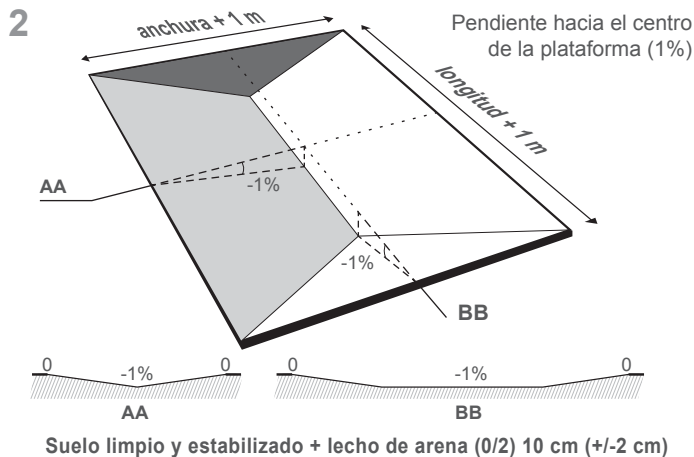

**3** **IMPORTANT**  
Instalación de la cisterna según su volumen

| V. (m <sup>3</sup> ) | cantidad de personas |
|----------------------|----------------------|
| de 1 a 180           | 1 a 2                |
| de 180 a 480         | 3 a 4                |
| de 480 a 800         | 4 a 6                |
| de 800 a 1200        | 6 a 8                |
| > 1200               | 8 a 10               |

Está **estrictamente prohibido** manipular el producto con maquinaria para evitar cualquier deterioro

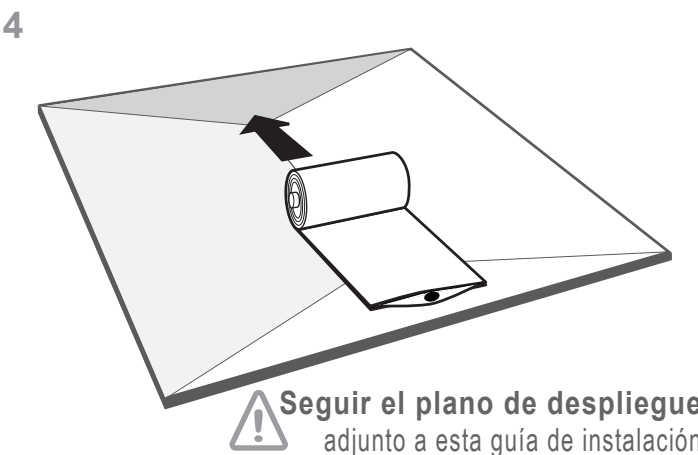

**Seguir el plano de despliegue** adjunto a esta guía de instalación

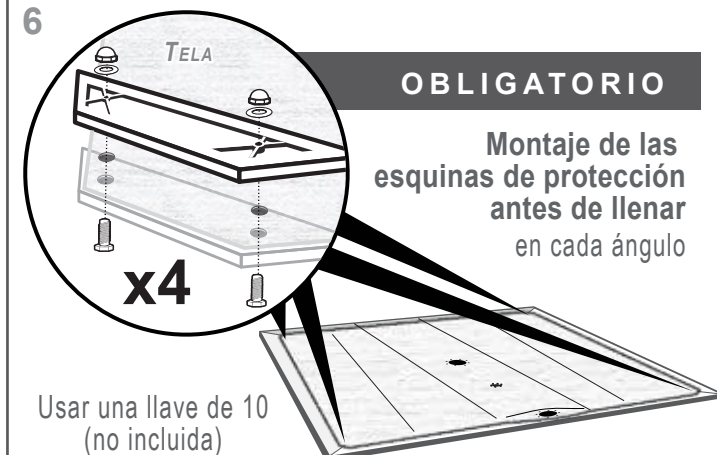
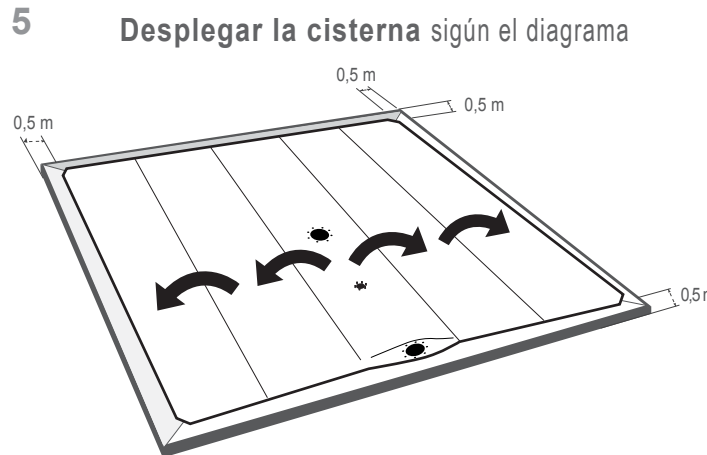

**OBLIGATORIO**

Montaje de las esquinas de protección antes de llenar en cada ángulo

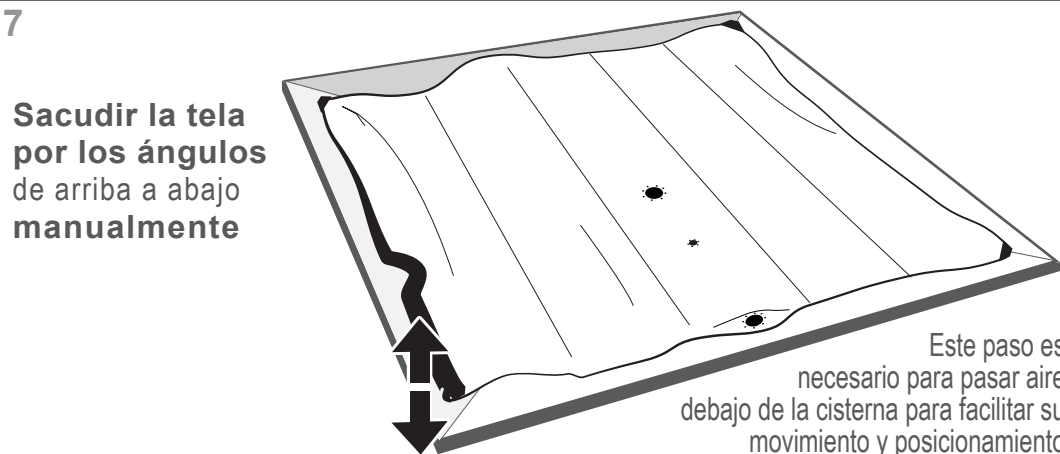

**Sacudir la tela por los ángulos de arriba a abajo manualmente**

Este paso es necesario para pasar aire debajo de la cisterna para facilitar su movimiento y posicionamiento

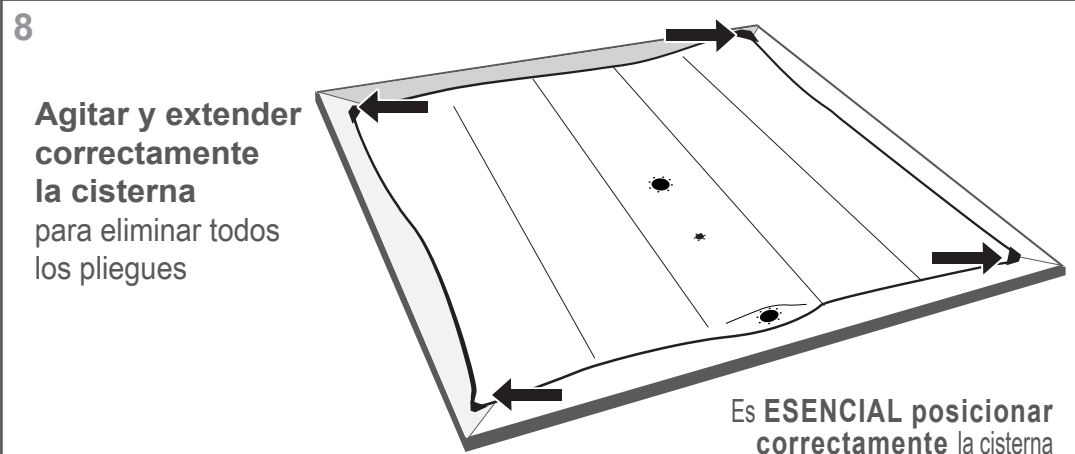

**Agitar y extender correctamente la cisterna** para eliminar todos los pliegues

Es **ESENCIAL** posicionar correctamente la cisterna



**8 PARA TODAS LAS BOQUILLAS**

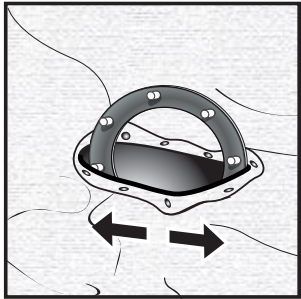

**ESTIRAR CON CUIDADO**  
sin herramientas para pasar  
la brida con su sello adentro

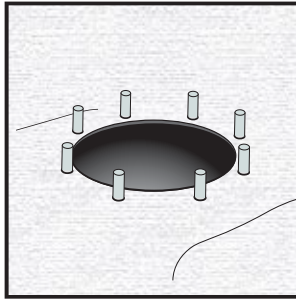

**Instalar correctamente**  
la brida en su boquilla

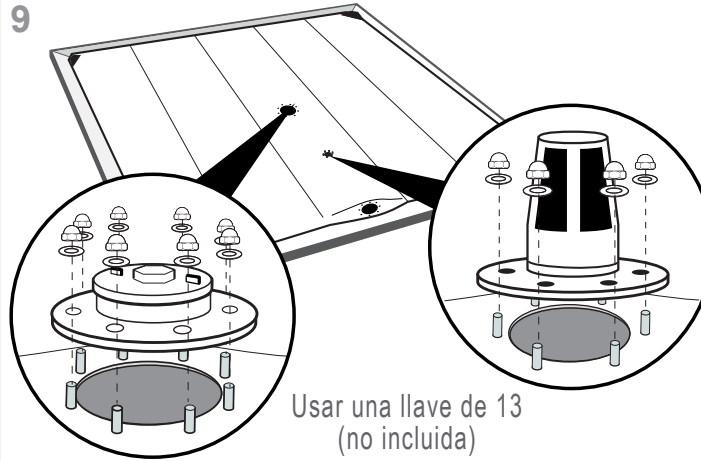

Usar una llave de 13  
(no incluida)

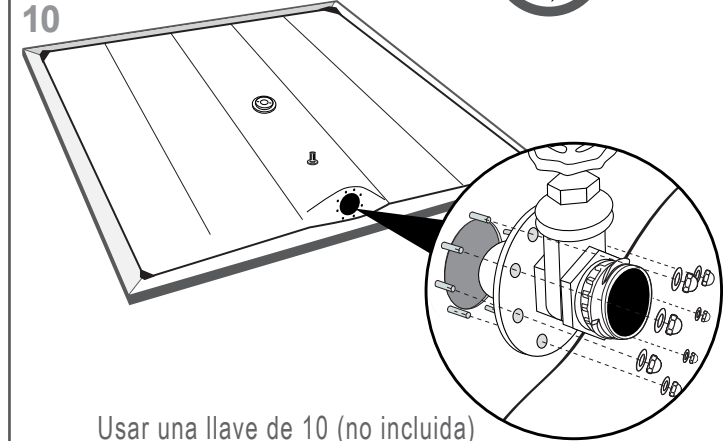

Usar una llave de 10 (no incluida)

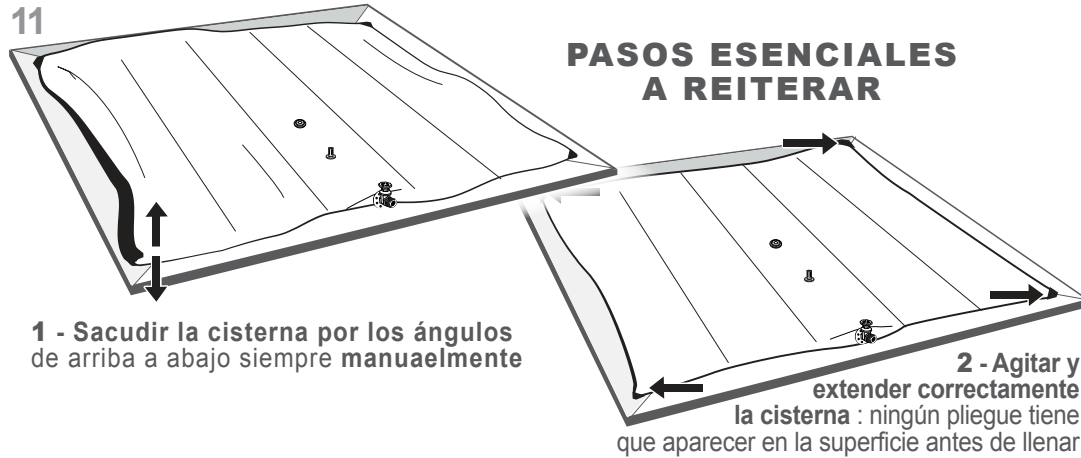

**PASOS ESENCIALES  
A REITERAR**

**1 - Sacudir la cisterna por los ángulos**  
de arriba a abajo siempre manualmente

**2 - Agitar y extender correctamente**  
la cisterna : ningún pliegue tiene  
que aparecer en la superficie antes de llenar

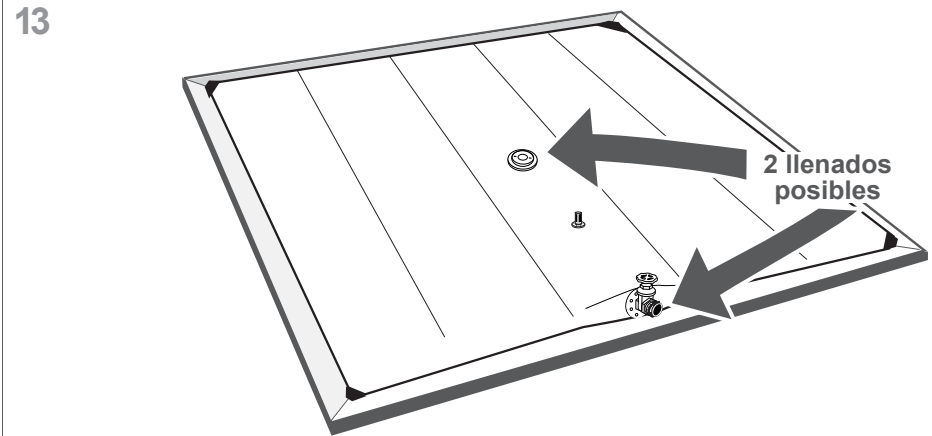

**2 llenados posibles**

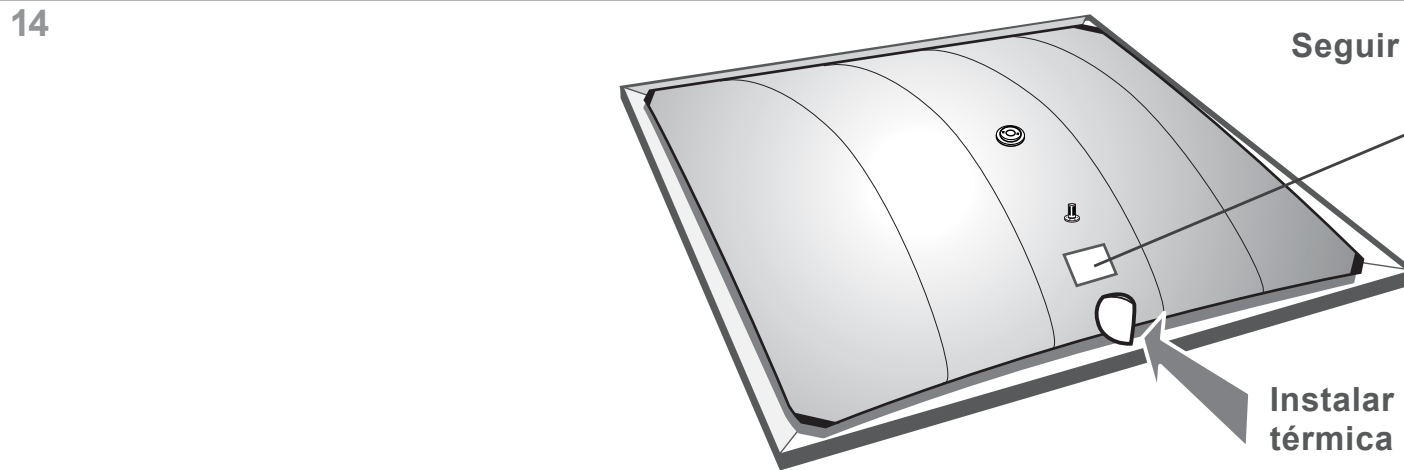

**Seguir las instrucciones  
de uso**

**Instalar protección  
térmica de válvula**